

DEMONTAGE I VERVANGING VAN EEN SOLENOÏDE-RELAIS VAN EEN PARIS-RHONE STARTMOTOR D10E52

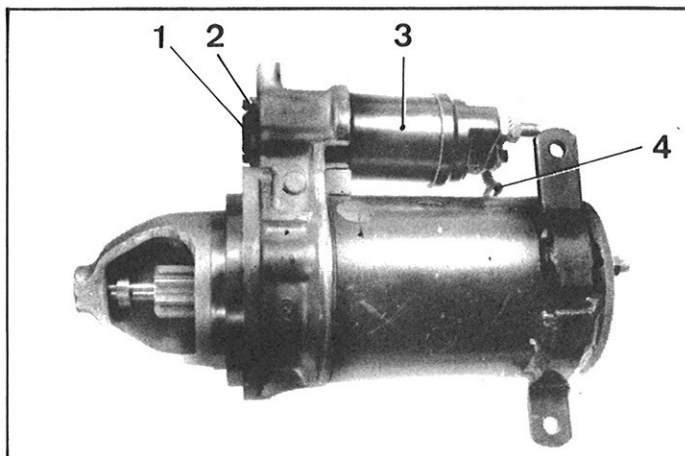

DEMONTAGE

1. Neem de min-kabel los van de accu.
2. Verwijder de startmotor.
3. Neem de voedingskabel (4) los van de veldwikkelingen.
4. Verwijder:
 - de rubber stop (1),
 - de plastic bescherming (6),
 Draai de stelbout (5) daarvoor los.
5. Verwijder:
 - de vier moeren (2),
 - de solenoïde (3),
 - de veer (8),
 - de plastic drukring (9),
 - de vier tapeinden (7)

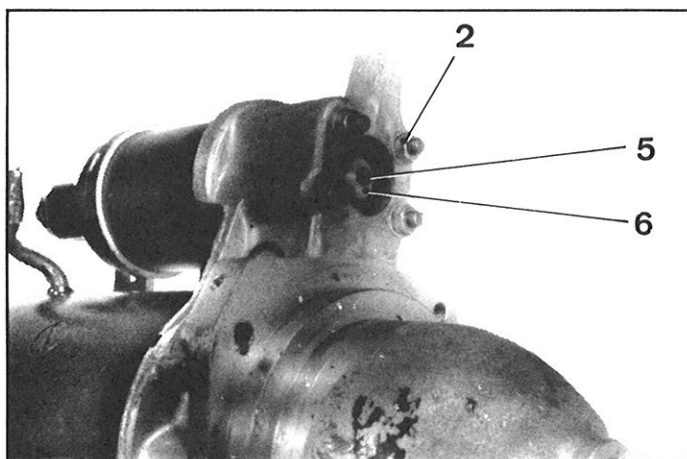

MONTAGE

6. Schroef de vier tapeinden (7) in de solenoïde (3) (het kortste draad in de solenoïde)
7. Plaats op de bout (5):
 - de plastic ring (9),
 - de veer (8).
8. Breng de aldus gereedgemaakte solenoïde (3) op de startmotor en zet deze vast met de vier moeren (2) (sluitring onder de kop)
9. Centreer de veer (8) in de cup van de plastic vorkgeleider.
10. Voorafstelling van het rondsel:

Plaats de plastic moer (6).

Breng deze aan over de stelbout (5) en schroef de stelbout in tot deze op één tot twee gangen na gelijk ligt met de plastic moer.
11. Sluit de voedingskabel (4) van de wikkelingen aan op de solenoïde (3).
12. Stel het aandrijfzand af.
13. Plaats de rubber stop (1) op de solenoïde.
14. Monteer de startmotor.
15. Sluit de min-kabel aan de accu.

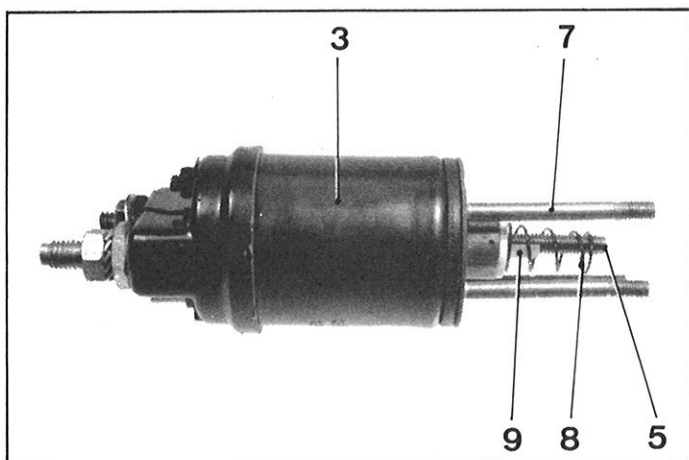

Manuel 583-2

I. DEMONTAGE EN MONTAGE VAN EEN KOPLAMPHUIS

3286

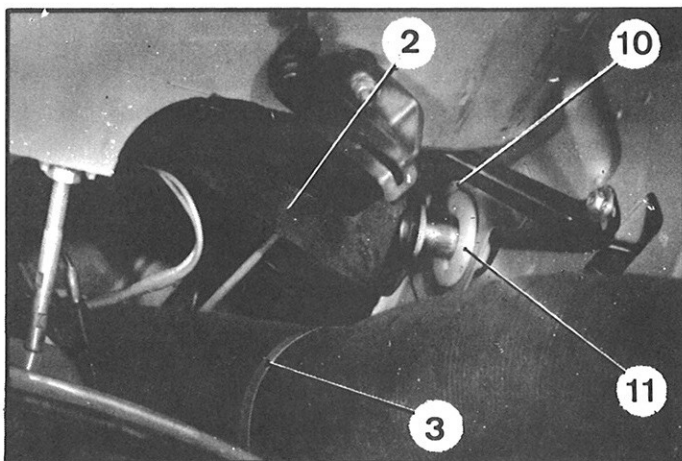
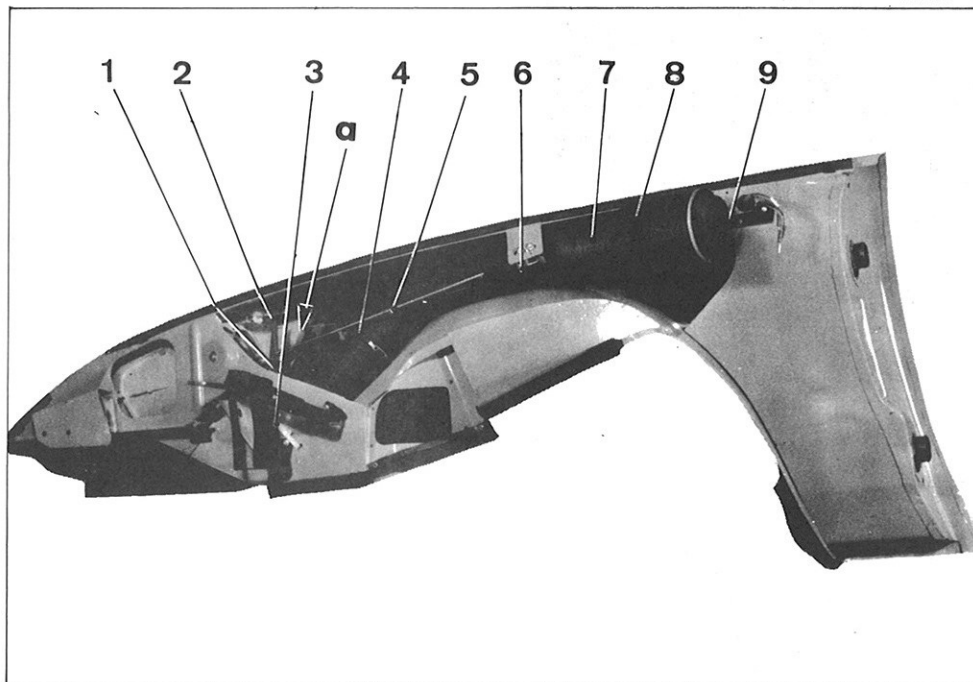

DEMONTAGE

1. Verwijder het voorscherm aan de zijde waar gewerkt wordt.

2. *In het geval van een rechter voorscherm, verwijder:*
 - het haakje (1)
 - de demper (6) met de stang (5)

3. **Verwijder de luchtslang (7):**
 Verwijder:
 - de klem (3) van de wielkuip
 - de klem (8) van de steun (9)
 Maak de pijlklem (4) los.

4. *In het geval van een rechter voorscherm, verwijder:*
 - de klem (10) van het lager (11) op de wielkuip (trek deze naar boven).
 - het lager (11) met de hefboom (2) nadat de koplamp "a" uit het huis is genomen.

3255

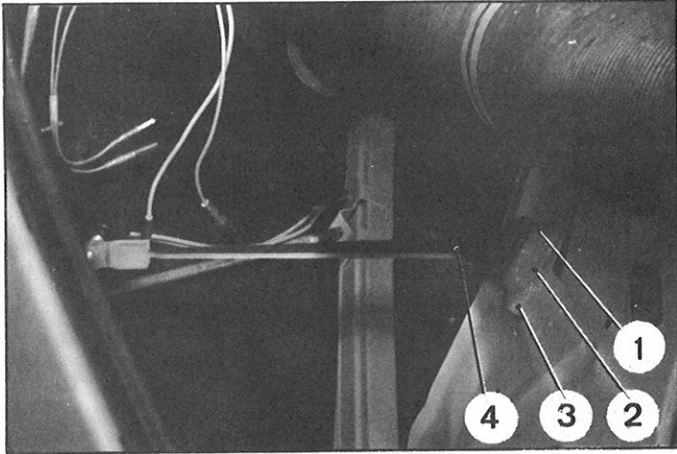

5. In het geval van een linker voorscherm, verwijder:
- de houder (3) van het lager (2) op de wielkuip (naar boven trekken),
 - het lager (2) met de hefboom (4) en het tussenstuk (1) nadat de koplamp uit het huis is genomen.

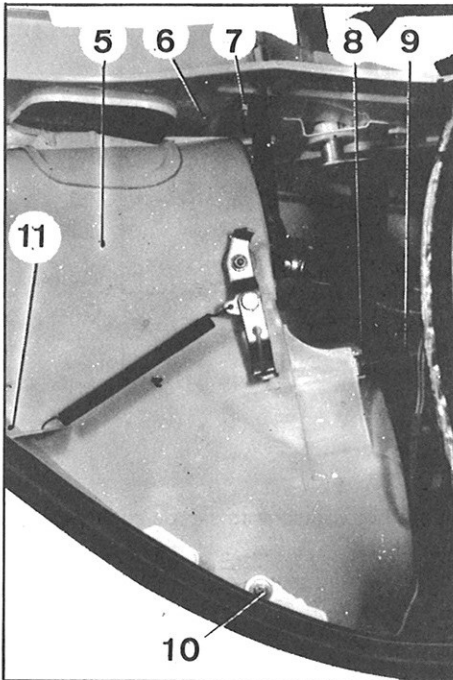

6. Verwijder het koplamphuis (5):

Verwijder:

- de bout (11)
- de bout (6) en merk de stelringen (13),
- de knop (7),
- de bout (10) en merk de vulringen (12)

Draai de moer (8) los en verwijder de stang (9).

Neem de koplampdraden en de draden van de knipperlichten los.

Verwijder het knipperlicht.

Verwijder de steun (5) van het scherm.

3288

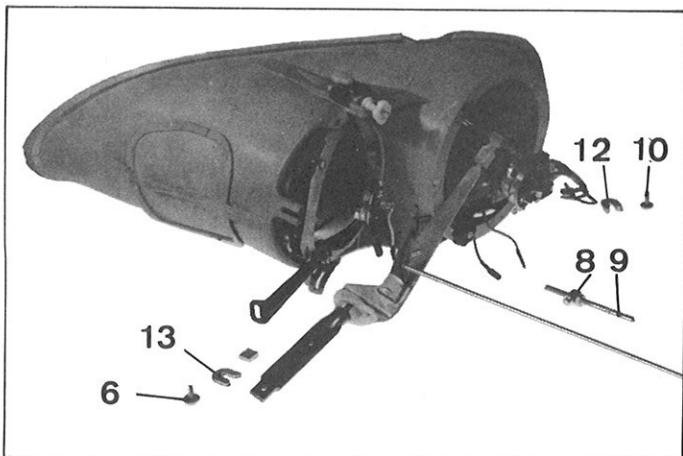

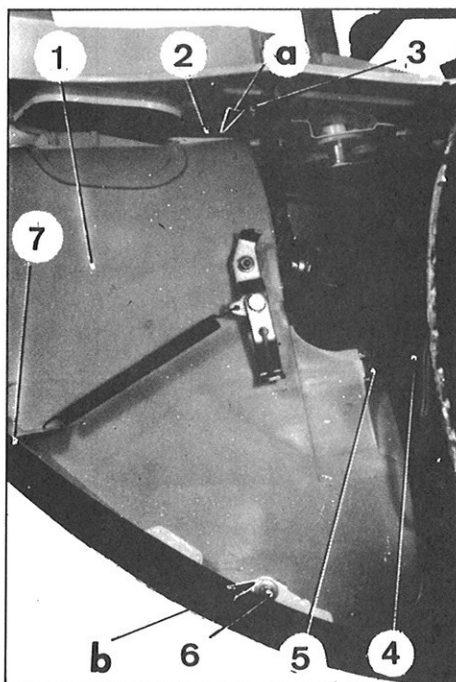

MONTAGE

7. Plaats het koplamphuis (1) voorzien van de koplampen in het scherm:

a) In het geval dat het scherm is vervangen, schroef dan de bout (7) (sluitring- en kartelring onder de kop) en houd het huis (1) tegen het glas van de koplamp. Meet met een set voelermaten de speling tussen het huis (1) en het scherm bij "a" en bij "b". Plaats bij "a" en "b" overeenkomstige vulringen.

b) Houd het huis (1) tegen het koplampglas en schroef de bouten (2) en (6) in en plaats tussen het huis (1) en het scherm culgaten (sluit- en kartelringen onder de kop).

c) Plaats de stang (4) en draai deze met de hand en houd daarbij de moer (5) tegen tot deze zwaar draait. Verdraai deze nog een slag en zet de moer (5) vast.

d) Draai de moer (9) los en bevestig de steun (8) met de kabel.

Zet de knop (3) en vervolgens de moer (9) vast.

e) Sluit de bedrading aan de koplampen

f) Plaats het knipperlicht en sluit de draden aan.

3290

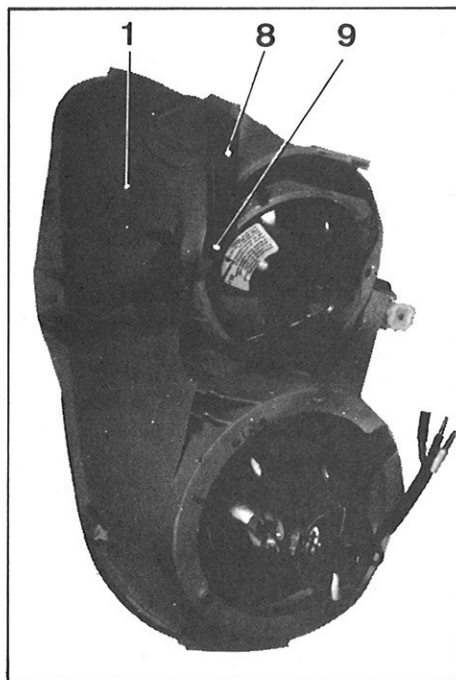

3286

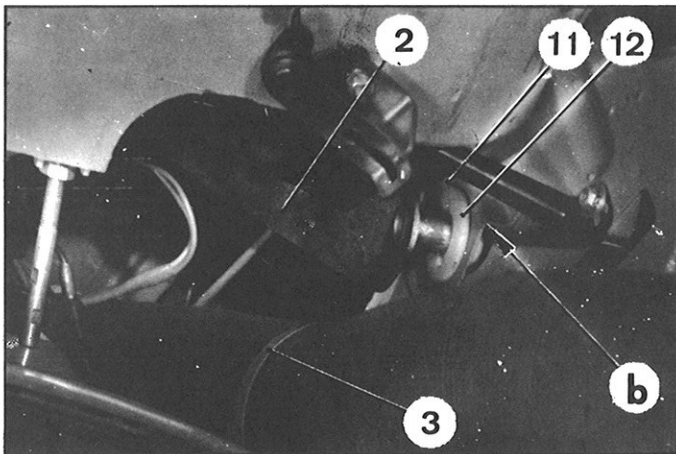
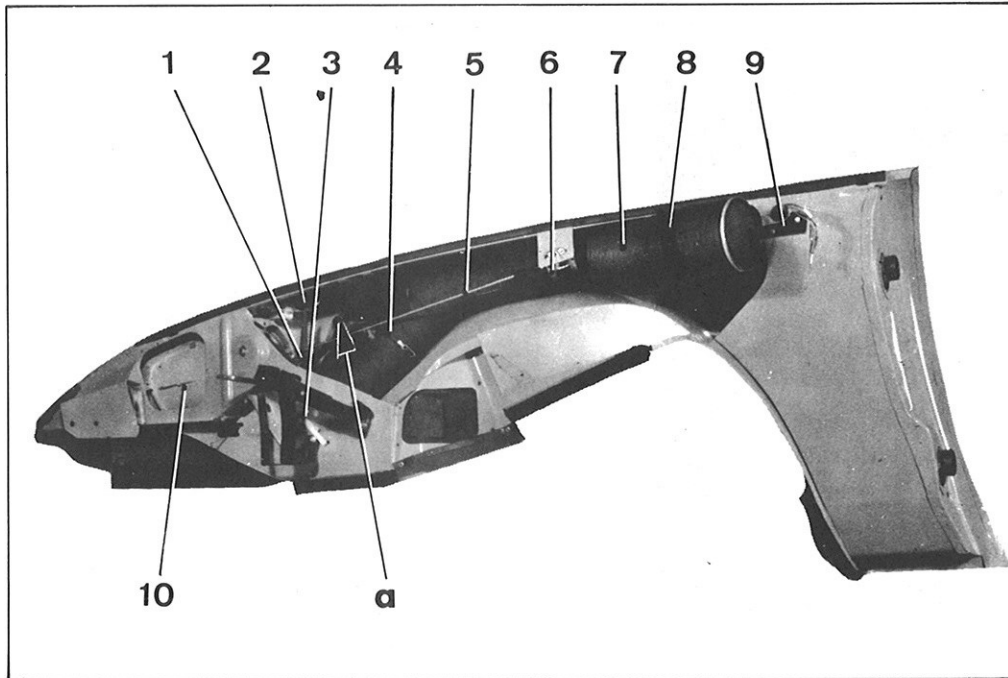

8. Plaats de luchtslang (7) in het scherm en leg deze zoals op de foto is aangegeven op z'n plaats. Bevestig de klem (8) op de steun (9). Monteer de pijlklem. Bevestig de klem (3) op de wielkuip.

9. *In het geval van een rechter scherm:*
Monteer de bedieningshefboom (2) met het lager (12) in de wielkuip.
N.B.: Smeer de hefboom en het lager (12).

Houd het lager (12) tegen de plaat "b" en breng de klem (11) aan waarbij de twee kragen "c" naar de plaat "b" gericht moeten worden.

Controleer door verdraaien van het lager (12) dat de klem (11) goed in de nokken van het lager in aangrijping zijn. Verwijder het deksel (10) en houd de koplamp met de hand vast. Schuif de stelstang van de bedieningshefboom (2) in de plastic uitsparing.

3543

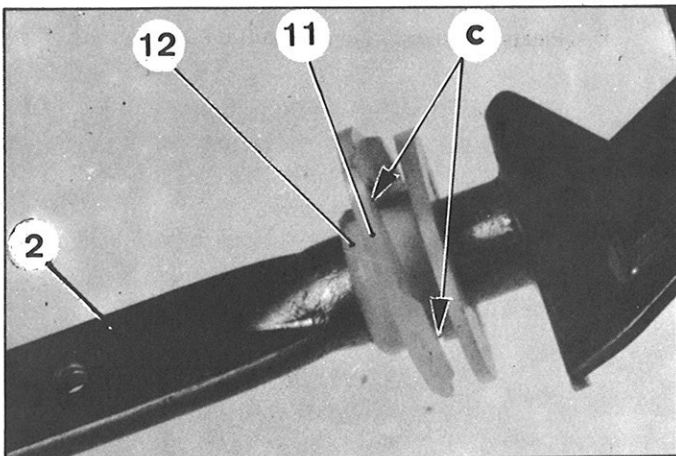

10. **Monteer voorlopig de demper (6):**
Breng de demper (6) met de stang (5) aan. Schuif het gebogen uiteinde van de stang (5) in het gat van de bedieningshefboom (2) en richt het omgezette deel naar de binnenkant van het scherm. Zet de twee bouten van de demper (6) voorlopig vast. Monteer de klem (1).

3286

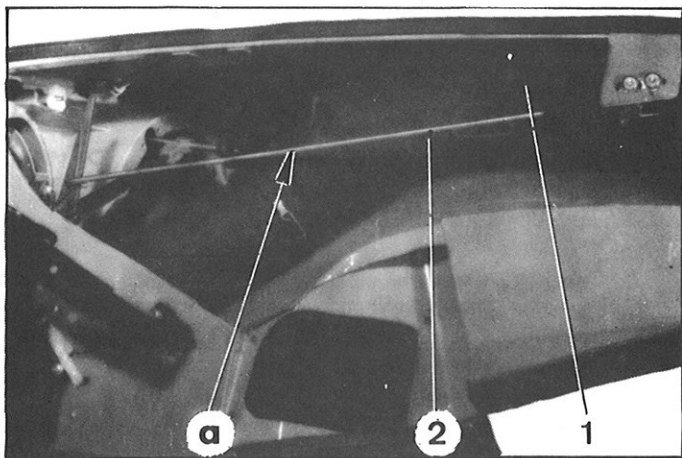

BELANGRIJK OPMERKING:

Controleer of er op z'n minst een speling "a" van 2 mm bestaat tussen de twee punten van de luchtslang (1) die zich het dichtst bij de stang (2) van de demper bevinden.

11. In het geval van een linker voorscherm:

Monteer de bedieningshefboom (6) met het tussenstuk (4) en het lager (3).

N.B.: Smeer de hefboom (6) en het lager (3).

Houd het lager (3) tegen de plaat "b" en breng de houder (5) van het lager aan en richt de twee kragen "c" naar de plaat "b".

3552

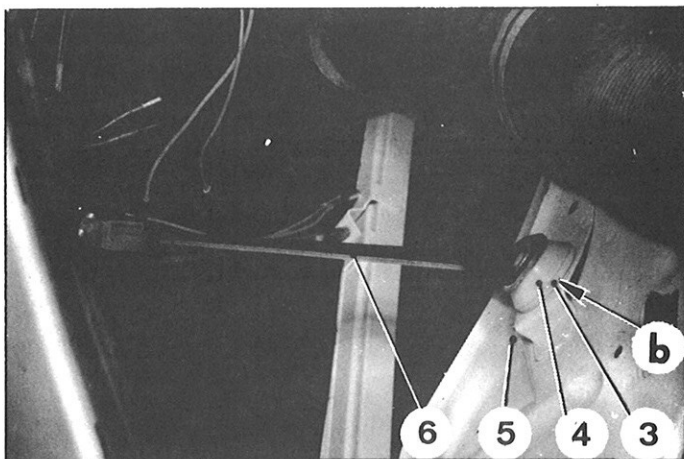

Controleer door het lager enigszins te verdraaien of de klem (5) goed in de nokken van het lager (3) in aangrijping zijn.

Verwijder de dekplaat en houd de koplamp met de hand vast. Schuif de stelstang van de bedieningshefboom (6) in de plastic uitsparing.

Monteer de dekplaat.

3543

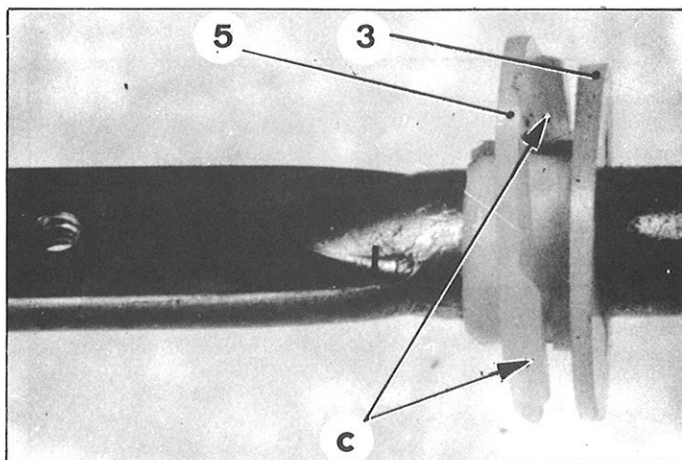

12. Stel de koplampen af.

II DEMONTAGE EN MONTAGE VAN DE BEWEEGBARE KOPLAMPEN

3556

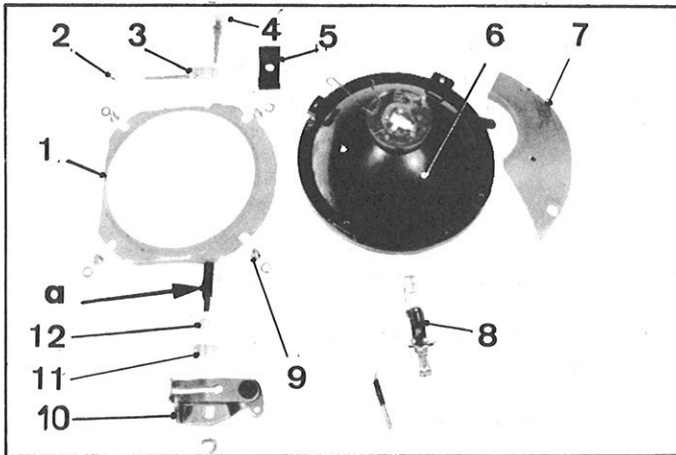

DEMONTAGE

1. Verwijder het koplampenhuis (13) uit het scherm.
2. Neem de veer (16) aan beide zijden los.
3. Trek de koplamp (14) uit tot de twee steunbouten (15) geheel uit de plastic uitsparingen zijn gekomen. Verwijder de lamp (8).
4. Verwijder de verstraler (6).
Schroef de moer van de hefboom (10) van de verstraler los en verwijder de hefboom.
Verwijder de veer (5) en verwijder de steun (13).
Verwijder de geleider (3) met de stelbout (4).
Verwijder de verstraler (6) door deze met de steun (1) naar boven te trekken.
Verwijder de plastic geleider (11) en het vulstuk (12) van de scharnieras 'a' van de steun (1).
Draai de vier bouten (9) en verwijder:
— de sierplaat (7)
— de steun (1)
Draai de contra-moer van de bout (4) los en verwijder deze bout van de geleider (3).
Verwijder de stelbout (2).

3290

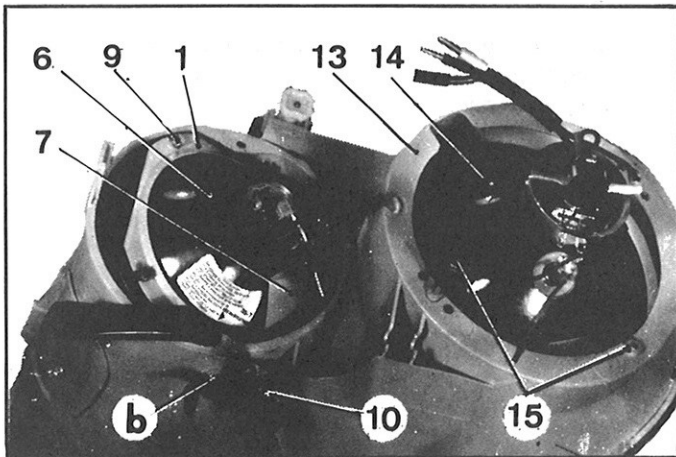

3543

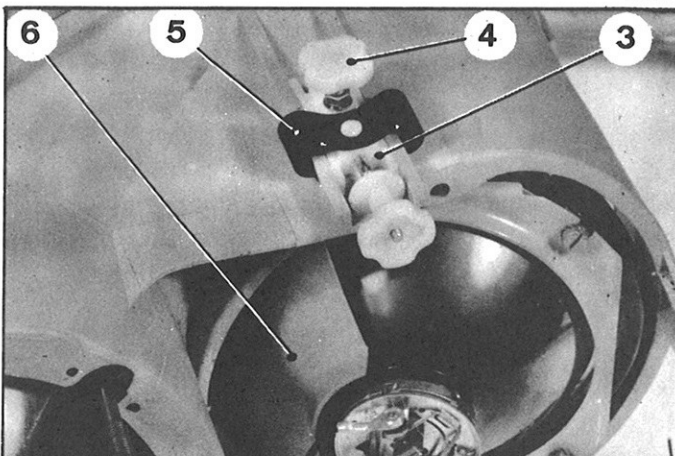

3544

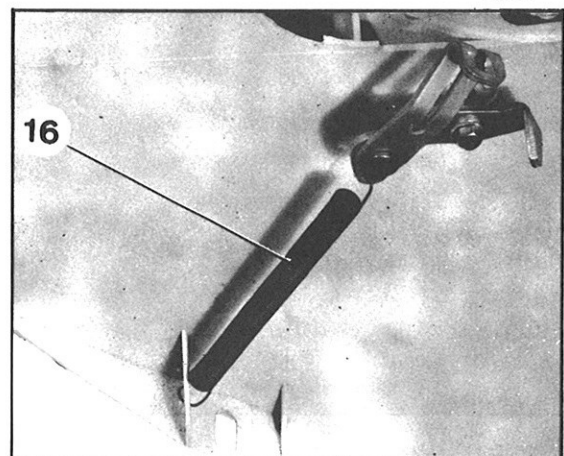

MONTAGE

3556

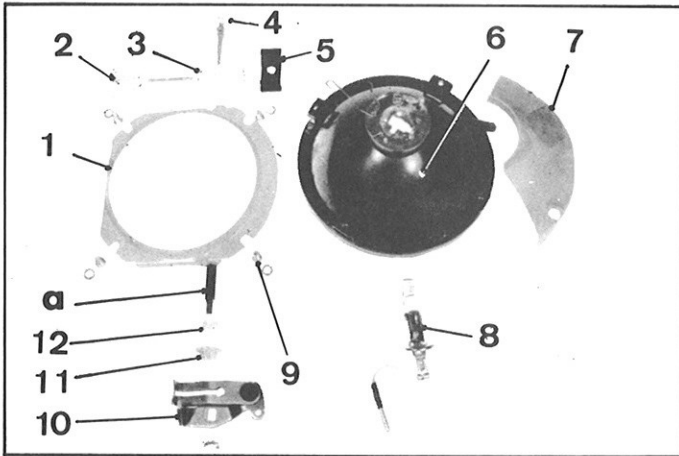

5. Maak de geleider (3) gereed.
Draai de contra moer van de bout (4) aan.
Schroef de bout (4) met de contra moer in de geleider (3).
Monteer een vulring.
Schroef de stelbout (2) voorlopig op de geleider (3).
6. Bevestig de scharnierende plaat (1) en de sierplaat (7) op de lamp zoals op de foto is aangegeven (onder en links) met behulp van de vier bouten (9) (kartelring onder de kop).
Plaats het plastic tussenstuk (12) op de onderste as "a" van de scharnierende steun (1).
Plaats de plastic geleider (11) in het koplamp huis (13) door de nok in de uitsparing "e" van het huis (13) te drukken,
7. Plaats de verstraler (6) in het huis (13).
Schuif de onderste as "a" van de steun (1) met het plastic tussenstuk (12) in de geleider (11).
Plaats de geleider (3) op het huis (13) en zet deze vast met de veer (5).

3546

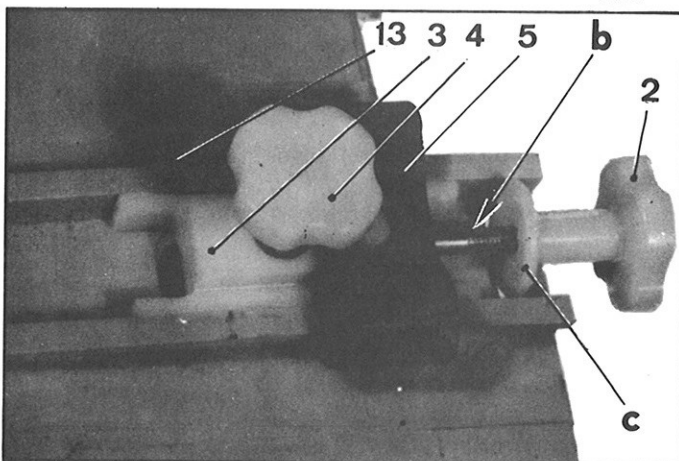

BELANGRIJKE OPMERKING:

Breng de kraag "c" van de stelbout (2) in de sleuf "b" van het koplamp huis (13).

8. Stel de uitslag van de verstraler (6) af.
Draai de bout (4) in zodat deze in het bovenste scharnierpunt "d" valt en tot de verticale speling van de koplamp is opgeheven. Draai nu de bout (4) nog ¼ slag verder. (De geleider (3) moet enigszins uit de gleuf gelicht zijn waardoor de veer (5) een lichte druk uitoefent).
9. Bevestig de hefboom (10) door deze te plaatsen in de stand zoals op onderstaande foto is aangegeven. (kartelring onder de moer).
10. Monteer de veer (16).
N.B.: Smeer het scharnierpunt bij "f".
11. Plaats de koplamp (14) in het huis (13).
Druk op de koplamp tot de plastic nokjes geheel in de uitsparingen van de koplamp steunbouten (15) vallen. Monteer het lampje (8).

3290

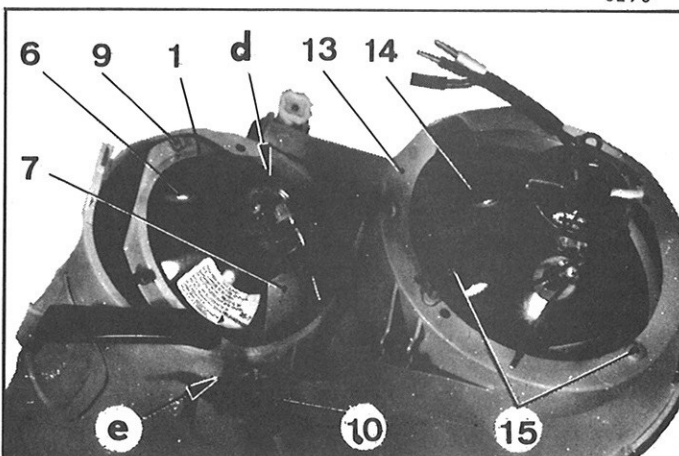

3544

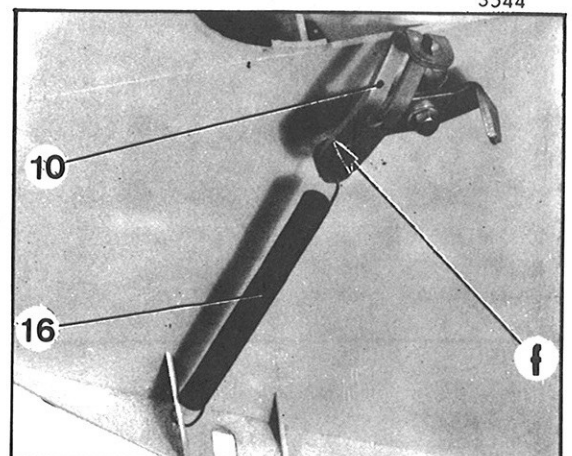

III. DEMONTAGE EN MONTAGE VAN DE NIET BEWEEGBARE KOPLAMPEN

3549

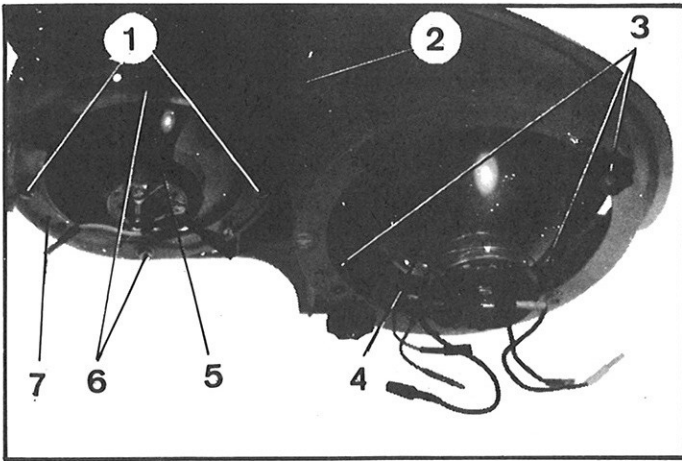

DEMONTAGE

1. Verwijder het koplamphuis (2) uit het scherm.
2. Trek aan de koplamp (4) om deze los te nemen uit de drie stelbouten (3) van de koplamp.
3. Verwijder de verstraler (5).

Verwijder de verstraler (5) met de steun (7) van het koplamphuis.

Verwijder de twee bouten (6).

Verwijder de twee bouten (1) met de steuntjes.

Verwijder de verstraler (5) met de steun (7).

3550

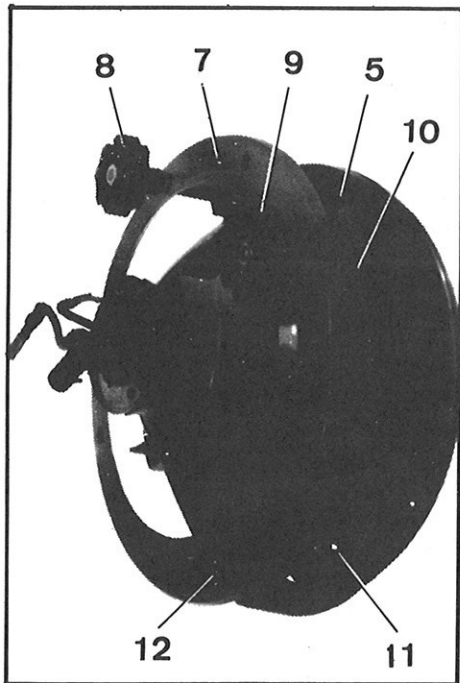

4. Verwijder de verstraler (5) van de steun (7).

Draai de stelbouten (8), (9) en (12) los.

Verwijder:

- de steunring (7)
- de drie veren (10)
- de sierplaat (11)
- de verstraler (5).

3551

